

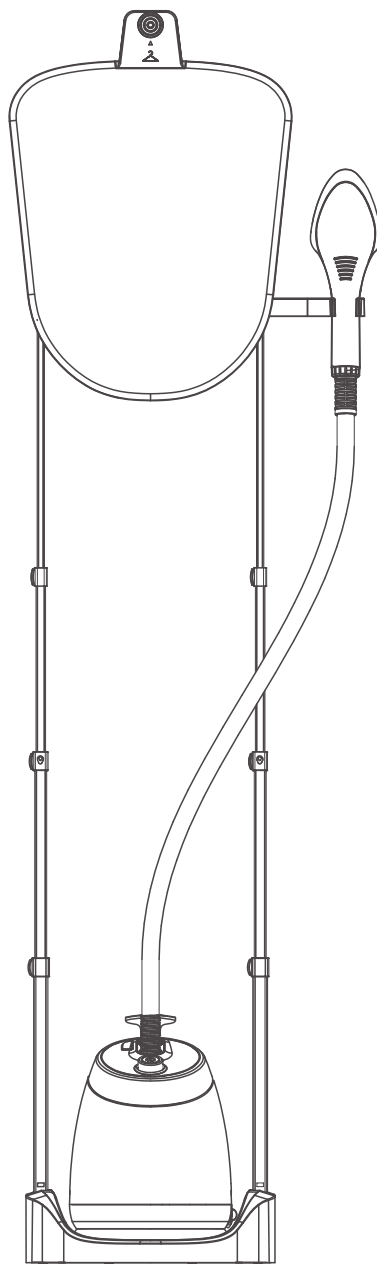

# 蒸汽式 平掛兩用 雙桿掛燙機

| 使 | 用 | 說 | 明 | 書 |

使用前請仔細閱讀本  
使用說明書，請妥善  
保管本使用說明。



## 安全注意事項

- ▶ 在未詳細閱讀說明書前，請勿使用本機。
- ▶ 請按照本說明書中提及的用途使用本機，請勿用作其他用途。
- ▶ 本機使用水要求為飲用級別的生活用水，如熨燙重要織物，建議您使用純淨水。
- ▶ 使用本機前，確保本機的工作電壓與您家中的電源電壓相符；請在裝有30mA漏電保護開關的電源下使用，且必須使用有可靠接地的三芯插座，且額定電流不得小於15A。
- ▶ 使用本機前，請完全展開電源線，請勿與其它大功率電器共用同一電源；請勿使用延長線，以免延長線因負荷過度而導致火警。  
使用本機前，請加滿水箱，安裝好需要的附件，再打開電源開關。  
請確保本機使用時蒸汽導管通暢，不彎折。
- ▶ 本機必須放置在平穩的平面上使用。
- ▶ 請勿在水箱中加入熱水，這樣會導致水箱變形。
- ▶ 請勿在水箱中加入清洗劑等溶液。
- ▶ 本電器不預期供生理、感知、心智能力、經驗或知識不足之使用者（包含孩童）使用，除非在對其負有安全責任的人員之監護或指導下安全使用。
- ▶ 孩童應受監護，以確保孩童不嬉玩電器。
- ▶ 本機在正常使用時，熨刷應避開人、動物及家用電器等設備，不使用時應關閉電源開關，把熨刷放置在支架上，以免蒸汽傷到人或損壞其他物品。
- ▶ 本機在使用時，禁止觸摸加熱的熨刷面板表面。
- ▶ 請勿用力拉扯蒸汽導管，以免發生蒸汽滲漏。
- ▶ 當熨刷有損壞跡象，或正在漏水時，請馬上停止使用。
- ▶ 需要擦拭本機時，請使用乾淨軟布和中性洗滌劑，切勿使用汽油、酒精、香蕉水等溶劑。同時，保證不讓任液體進入本機內部。切勿將本機的電源線、插頭浸泡在水或其他溶液中。
- ▶ 請勿將本機長時間放置在潮濕、有強烈陽光或有腐蝕氣體的惡劣環境中。
- ▶ 請將本機遠離易燃易爆物品。

- ▶請小心移動本機，如果移動困難，請關閉電源，拔掉插頭再試。
- ▶如發現本機有零部件損壞，特別是安全保護裝置或電源線損壞，請勿繼續使用，也不要擅自維修，請通知本司維修服務中心，由專業人員進行維修。
- ▶本機使用完畢後，如果距下次使用時間超過3天，請拿掉水箱，讓本機正常工作到不出蒸汽為止即可。
- ▶當使用本機時要注意防止蒸汽噴濺的危險。
- ▶如果電源軟線損壞，為了避免危險，必須由製造商、其維修部或類似部門的專業人員更換。
- ▶在加水清潔時，應將電源插頭拔掉，本機僅限室內使用。

## 安全保護

**恆溫器：**當水箱內缺水時，恆溫器會通過控制電流使溫度保持在額定溫度。

**熱熔斷器：**當主機內部的恆溫器損壞或失效時，由保護裝置熱熔斷器進行保護，當本機溫度升到警戒溫度時，熱熔斷器會及時切斷主機電源，以免發生危險。

警示

- ▶請不要將產品的噴汽口對準人或動物，以免被蒸汽燙傷。
- ▶使用本機各種可拆卸附件時，請在無蒸汽及附件冷卻狀態下進行，以免被蒸汽燙傷。
- ▶不要將本產品浸入水或其他液體中，也不要在水龍頭下沖洗。安裝和使用本機時，請仔細閱讀說明書。
- ▶請勿自行拆修本機。

## 產品介紹

本機是以掛燙功能為主，清洗功能為輔的多功能蒸汽掛燙機，其外形設計美觀，使用簡單、經濟、安全。本機適用於家庭、服裝業、婚紗業、窗簾、沙發、賓館、酒店等多種場合。

對真絲、毛料、化纖、棉及混紡等所有織物熨燙均有獨特功效，去皺快且不傷織物，同時還具有清潔、殺菌、除塵作用，保養和維修也簡單方便。

## 常規故障自檢

事項	事故原因	處理方法
機器不工作或 開關指示燈不亮	停電或保險絲熔斷	檢查並確認
	插座未接或未插到位	接上電源，確實插好插座
	插座接觸不良	檢查電源插座是否正常
	電源開關未打開	打開電源開關
指示燈亮 但不出汽	水箱內水未達設計水位	及時注水
	水箱沒有安放到位	將水箱安放到位
	蒸汽導管嚴重彎曲	順直蒸汽導管
	水箱不進水	檢查儲汙槽是否在水箱底部
	儲汙槽沒放或沒有安放到位	搖晃水箱或將水箱提起並重新安放到位
熨刷附件扣不緊	沒有對應卡入	重新對應卡扣卡緊
水箱變形	加入過熱的水	更換水箱
蒸汽少、不流暢 或無蒸汽	水箱內未達標準水位	及時注水
	水箱沒有安放到位	將水箱安放到位
	蒸汽導管嚴重彎曲	順直蒸汽導管
蒸汽量明顯減少	水箱堵塞	清洗水箱加水蓋
機器使用時出現斷汽現象	機器內部膽需清理	保養按說明書進行處理
機器聲音異常回水聲頻繁	機器內部膽需清理	保養按說明書進行處理
水箱溢水	水箱破裂	更換水箱
	密封環破裂	更換相關配件
	水箱沒有安放到位	重新安裝
	水箱安裝時把密封圈頂偏	重新安裝
水箱不進水	進水口堵塞	清洗進水口
	水箱沒有安放到位	將水箱安放到位

★ 以上問題如仍不能解決，請致電我司專業人員處理，請勿自行拆卸。

## 產品部件說明

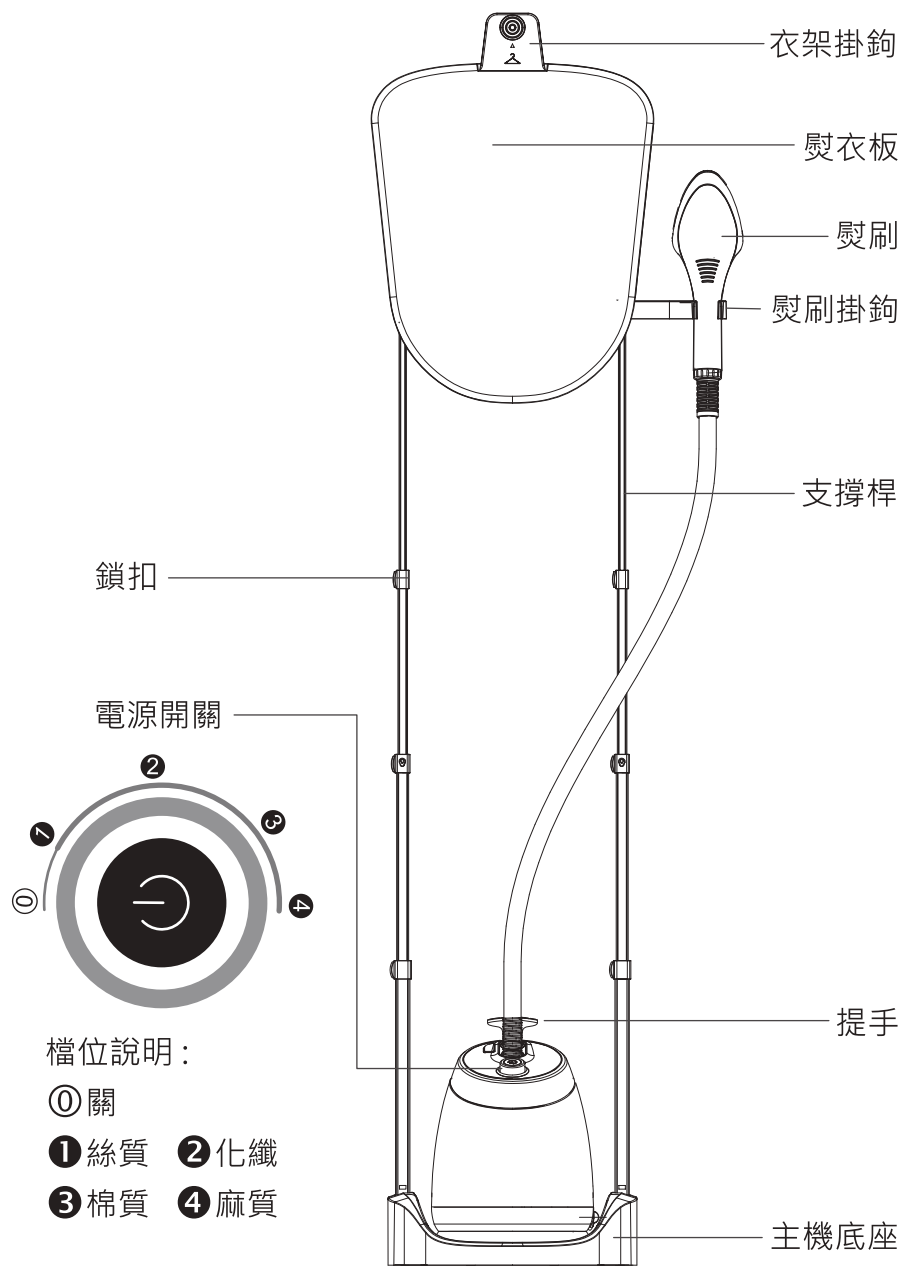

## 安裝方法

### 1. 支撐桿安裝

將本機取出包裝箱，並順展電源線。(圖一) 取出兩根支撐桿，先將鎖扣打開，把桿1沿軸向上抽出，然後扣緊鎖扣(圖二)。桿2、桿3操作同上。

分別將兩根安裝好的支撐桿插入主機底座上對應插口內。

- 安裝支撐桿時請將卡扣朝按鈕方向(圖三)，拆卸時，請先按下按鈕，再取支撐桿。(圖四)座上對應對插口內。
- 拆卸時，推下主機兩側的拆卸按鈕，伸縮桿即可拔出。

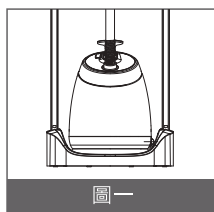
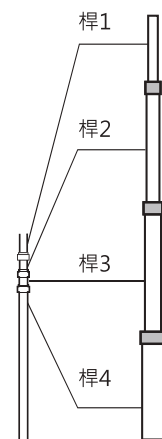

圖一

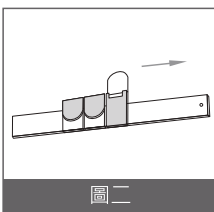

圖二

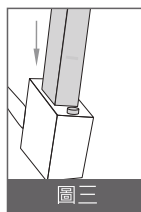

圖三

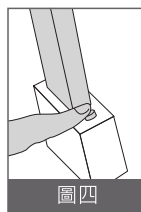

圖四

### 2. 熨衣板安裝

取出熨衣板，將衣架掛鉤如圖插入熨衣板頂部(圖一)，然後將手柄掛鉤安裝在熨衣板背後支撐桿套管一側(圖二)，將組裝好的熨衣板向下插入支撐桿中(圖三)。

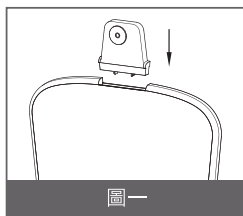

圖一

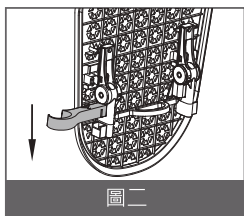

圖二

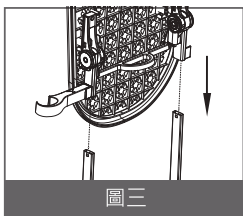

圖三

#### 注意

拆卸反之。(安裝和拆卸時，請將主機和所有附件安放在安全位置。)務必保管好保護蓋，保護蓋可以防止水或灰塵等雜質進入連接器。

#### 4.毛刷褲夾安裝

需要時取出毛刷 / 褲夾，將熨刷底部的鋼絲扣對準毛刷 / 褲夾底部，卡入卡扣，拆卸反之。

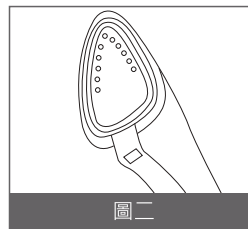
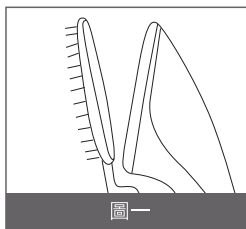

### 使用說明

#### 提示

❶ 在取出水箱時，請按下水箱拆卸按鈕，再取出水箱。

#### 使用前說明：❷❸❹❺❻

請將本機安置在平穩的表面，在水箱中裝入符合本機要求的水量，並確認水箱安放到位，可以自動下水。

注：觀察水箱放好後是否冒氣泡，如果沒有動靜，請檢查水箱是否安放到位。

如果水箱內水是低於最低水位線時，請及時加水，以免蒸汽量減少或不出蒸汽。

#### 使用時說明

將本機的電源插頭插入到符合本機要求的電源插座上，打開❷電源開關，進行約45秒左右的預熱，再依衣物材質選擇所需檔位進行熨燙。

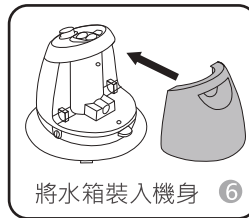
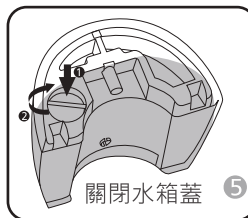
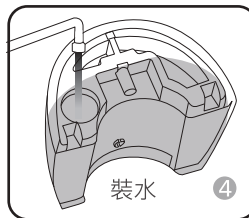
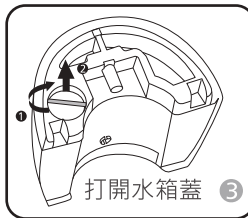
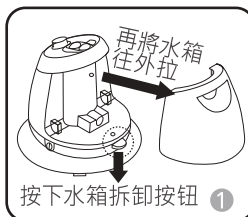

## 熨刷放置說明

手握熨刷手柄中部，將熨刷從底部開始放入掛鉤內，緩慢向下的同時鬆手至熨刷放置平穩(圖一)。

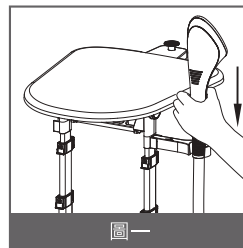

## 熨衣板使用說明

當需要調整燙衣板角度，請輕壓燙衣板背面的連桿(圖一)，以此完成熨衣板角度調整(圖二、三)。調整熨衣板後需要調節支撐杆高度可以打開支撐杆鎖扣調節至合適高度後再鎖住。

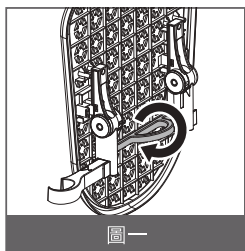

圖一

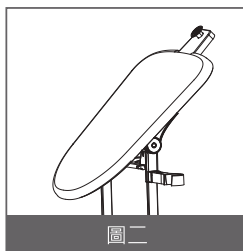

圖二

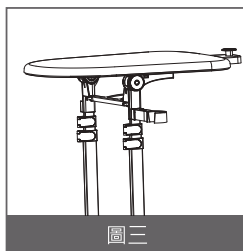

圖三

**警示** 機器剛開始工作時，高溫蒸汽會在熨刷面板表面形成冷凝水，等蒸汽穩定後，再開始熨燙。

**提示** 使用過程中，請勿將主機傾斜。

**危險** 熨燙時以及熨燙後，熨刷面板的溫度會很高，禁止觸摸，以免燙傷！

## 熨燙方法



機器運行時需平穩放置，工作時熨刷導管要儘量保持順直；機器開始出汽時，熨刷出汽孔出現少量冷凝水屬於正常現象。



使用時熨刷不能劇烈搖晃，幅度過大，以免從熨刷裡面溢水而導致燙傷危險。



嚴禁機器運行時或機器未完全冷卻時，拔掉熨刷或觸摸熨刷底板。



熨燙前，可先帶上防燙手套，避免燙傷自己的手。

先從衣服的主體部分開始熨燙，用手輕輕的拉住衣服的下擺，儘量把褶皺的地方拉平整，利用高溫蒸汽把褶皺的纖維熨平。（圖一）提示：熨燙時將熨刷的金屬面板輕輕壓在衣物上，垂直上下、左右移動熨燙，不要平面熨燙，也不要將熨刷倒過來熨燙，這樣會導致噴頭噴水，注意移動速度不要太快，使蒸汽能充分滲入纖維而實現高溫定型。

衣服主體部分熨完後，可依次從上到下熨燙一些細節部分，熨燙衣領的時候，可以將整個衣領後翻，用手拉住衣領的一角，用熨刷頭平行來回移動熨燙。（圖三）注意蒸汽，別燙傷自己。

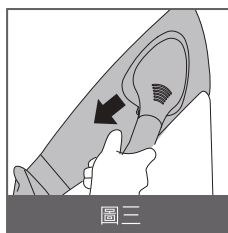
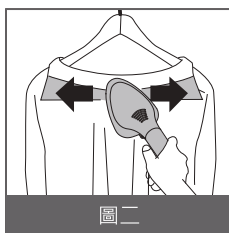

熨燙衣服袖子時，先將袖子拉直，沿著袖子的方向來回移動熨刷頭  
熨燙完衣服的正面後 按上述操作熨燙衣服的背面。

**提示** 熨燙衣物時，注意蒸汽，謹防被燙。

## 配件使用方法

**毛刷** 使用毛刷時，上下移動熨刷，滿足不同需求，去除灰塵、毛屑等。

**褲縫夾** 使用褲縫夾時，拿住熨刷的手壓下褲縫夾手柄，使褲縫夾與熨刷面板之間張開，接著夾住褲縫處，慢慢的上下來回移動熨刷，一筆直的褲線就熨燙出來了。

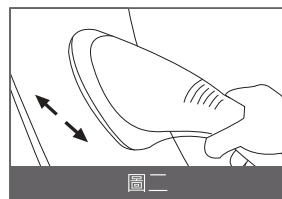
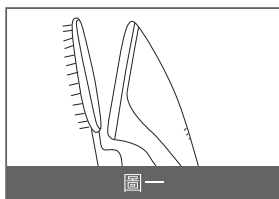

**危險** 熨燙完褲子後，等面板冷卻後再拆卸褲縫夾，防止燙傷！

## 產品清潔保養

**水箱清潔** 為了避免不良水質污染織物，建議您使用純淨水或蒸餾水！為了更好的保養本機，建議您在使用過一段時間後，進行清洗或維護。

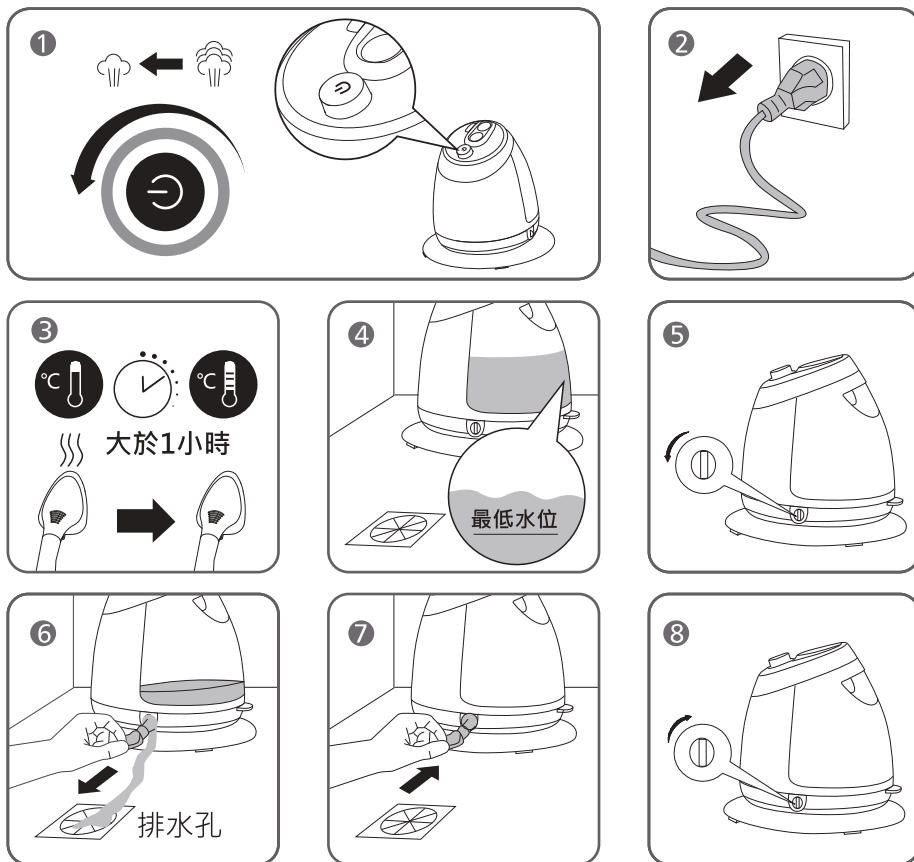

- 1 保養前，請先關閉蒸汽
- 2 再拔掉插頭，關閉電源
- 3 讓產品冷卻至少一個小時，避免產品保養時，因為產品溫度過高而燙傷
- 4 進行保養的時候，往水箱內部注入清水，要超過最低水位線
- 5 然後逆時針將排污旋鈕打開，
- 6 將產品內的污水排出
- 7 排乾淨後可以將排污旋鈕安裝到產品上
- 8 順時針擰緊排污旋鈕即可

取出水箱並清空餘水，打開底部排污口，打開排污口後即可開始清洗。

**機器貯藏：**貯藏前，請將主機內的水排乾淨。(先取出水箱，再打開電源開關，讓髮刷噴出蒸汽，直到蒸汽噴完為止。)

請將本機放置在通風、乾燥、陰涼的環境中，並遠離易燃易爆物品。

請將開箱時主機插座上的防塵蓋蓋上，防止水和灰塵等雜物進入接連口。

在本機裝箱、儲存、傾斜搬運時，請將主機內的剩水排空，延長使用壽命，防止主機發生故障。

## 產品規格

品 名：蒸氣式雙桿平/掛兩用掛燙機

型 號：HF-H165

額 定 電 壓：110V, 60Hz

消 耗 功 率：1500 W

水 箱 容 量：1400 ml

### » 限用物質含有情況標示聲明書

設備名稱：掛燙機		型號(型式)：				
單元Unit	限用物質及其化學符號					
	鉛 Lead (Pb)	汞 Mercury (Hg)	鎘 Cadmium (Cd)	六價鉻 Hexavalent chromium (Cr <sup>6+</sup> )	多溴聯苯 Polybrominated biphenyls (PBB)	多溴二苯醚 Polybrominated diphenyl ethers (PBDE)
塑膠件	○	○	○	○	○	○
主機電路模組	○	○	○	○	○	○
插頭	○	○	○	○	○	○
五金件	○	○	○	○	○	○
開關	○	○	○	○	○	○
電氣連接件	○	○	○	○	○	○

備考 1: "超出 0.1 wt %" 及 "超出 0.01 wt %" 係指限用物質之百分比含量超出百分比含量基準值。  
備考 2: "○" 係指該項限用物質之百分比含量未超出百分比含量基準值。  
備考 3: "-" 係指該項限用物質為排除項目。

# 勳風家電系列 · 您舒適生活的伙伴

## 勳風正式保證卡

品質

承蒙選購“勳風家電系列產品”不勝感激，萬一發生故障，可憑本服務卡，享有自購買日期起一年之內保固服務。

※本卡請填寫使用者姓名、地址、購買日期及經銷商確認章後開始生效。

※如有下列情形之一者，雖在保固服務期間內亦得酌收材料成本費或服務費，請諒解。

- (1) 因使用不當或錯誤而導致之故障、損壞。
- (2) 安裝後經顧客自行改裝引起之故障、損壞。
- (3) 天災、地變所發生之故障。
- (4) 未出示本保證書時。
- (5) 保證書上未填寫購買日期及未蓋經銷商印章時。

※超過保證期間得酌收材料費

※本服務卡無從補發，敬請妥為保存。

請上勳風官網 [www.supafine.com.tw](http://www.supafine.com.tw) 登錄  
主機銀色貼紙上的序號，以確保保固權益

購買日期	年 月 日	經銷商蓋章
保證期間	壹 年	
顧客姓名	勳風企業有限公司 SHIVN FENG ENTERPRISE CO.,LTD	
顧客電話		
顧客地址		

**勳風企業有限公司** SHIVN FENG ENTERPRISE CO.,LTD  
新北市汐止區八連路一段94巷2-1號  
免付費服務專線 **0800-251175**

保證